

### READ AND SAVE THESE INSTRUCTIONS

The illustrations in this document are generic; your control appearance may be slightly different from the ones shown.

#### ⚠ WARNING

**Electrical wiring must be done by qualified personnel in accordance with all applicable codes and standards. Before connecting wires, unplug the unit or switch power off at service panel and lock service disconnecting means to prevent power from being switched on accidentally. Always wear safety glasses and gloves while performing these instructions.**

### INSTALLATION

- 1 Unplug the ventilation unit.

NOTE: If the control is to be installed in an electric box, go to step 5.

- 2 Cut a 2 7/8" x 1 3/4" hole in a wall, at a convenient location for the control. Route a cable (type 22/4) for the control from the unit to this hole. See figure at right.

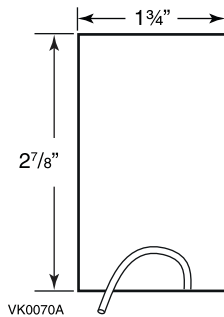

- 3 Temporarily place the control over the hole and mark both mounting screw hole positions.

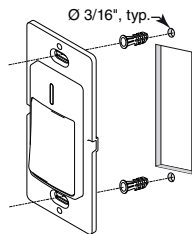

- 4 Remove the control, drill both screw holes (3/16" Ø) in wall and insert the wall anchors (included).

- 5 Strip the end of the cable to access the 4 wires (about 3"). Strip the end of each wire (about 1/4"). Connect the wires to the terminals, regardless of the wire color. Note which wire color has been chosen for each terminal. See illustration below.

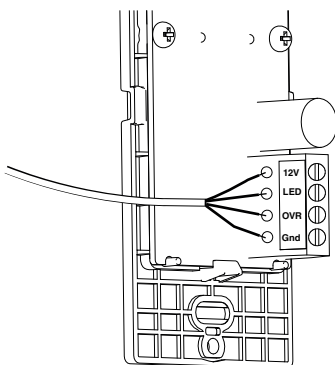

- 6 Mount the control to the wall.

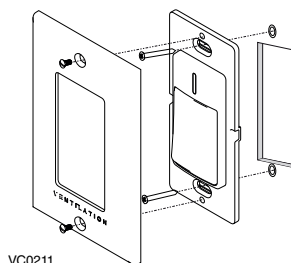

- 7 Depending on the type of fresh air system installed, perform the electrical connection to the terminal connector of the unit as per one of the four models illustrated hereafter. For more details, refer to the installation manual of the ventilation unit.

NOTE: To avoid miswiring, refer to the notes taken at step 5 to match the wire color with the right terminal.

#### Remote 6 & 7 positions terminals

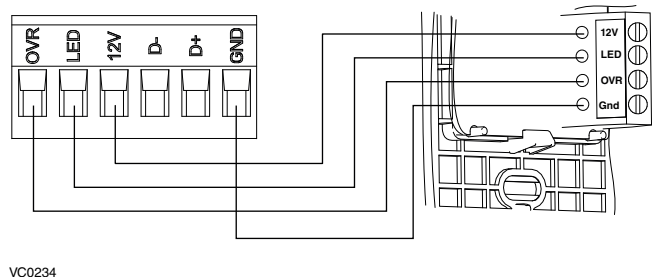

#### Remote 10 positions terminal

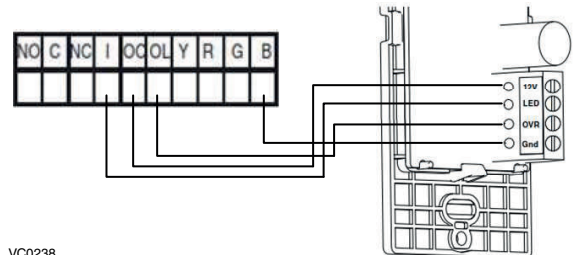

#### Remote 4 & 6 positions terminals

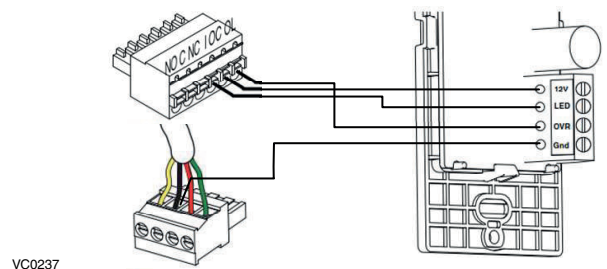

#### On-board terminal

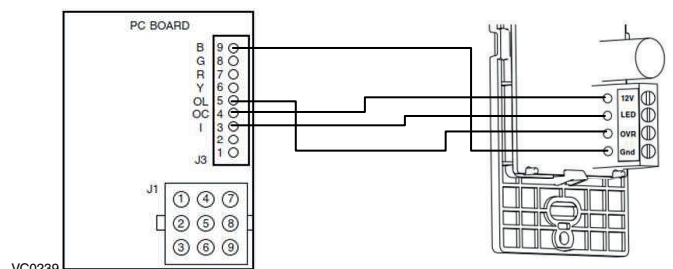

- 8 Plug the ventilation unit and test the wall control.

### HOW TO USE THE CONTROL



The main button works following this sequence:

- Click 1 = 20 min
- Click 2 = 40 min
- Click 3 = 60 min
- Click 4 = OFF
- and so on

The indicator lights up as per the selected duration and the system exchanges air at MAX speed.

### LEA Y GUARDE ESTAS INSTRUCCIONES

Las ilustraciones en este documento son generales; su control puede tener un aspecto ligeramente diferente.

#### ⚠ ADVERTENCIA

**El cableado eléctrico debe ser realizado por personal cualificado, de acuerdo con todos los códigos y normas aplicables. Antes de conectar los hilos, desenchufe el aparato o apague la alimentación en el tablero de servicio y bloquee los medios de desconexión para evitar que se conecte la corriente accidentalmente. Lleve siempre lentes y guantes de seguridad al ejecutar estas instrucciones.**

### INSTALACIÓN

- 1 Desenchufar el aparato.

NOTA: Si el control se monta en una caja eléctrica, pasar a la etapa 5.

- 2 Cortar un agujero de 27/8 pulg. x 13/4 pulg. en un lugar conveniente de la pared para el control mural. Llevar un cable (de tipo 22/4) para el control mural desde el aparato hasta el agujero. Ver la ilustración a la derecha.

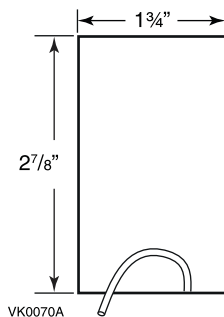

- 3 Colocar temporalmente el control mural en el agujero y marcar la ubicación de los orificios de los tornillos de montaje.

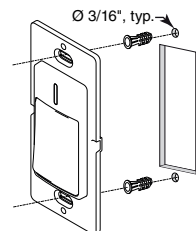

- 4 Retirar el control mural, taladrar dos orificios (3/16 pulg. de diámetro) en la pared e introducir los dispositivos de sujeción para paredes incluidos.

VC0210A

- 5 Pelar el extremo del cable para acceder a los 4 hilos (cerca de 3 pulg.). Pelar el extremo de cada hilo (cerca de 1/4 pulg.). Conectar los hilos a los terminales, independientemente del color de los hilos. Tomar nota del color del hilo que ha elegido para cada terminal. Ver la ilustración de abajo.

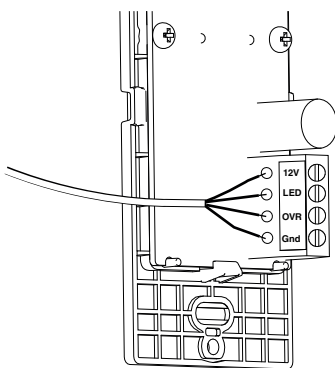

VC0233

- 6 Montar el control mural en la pared.

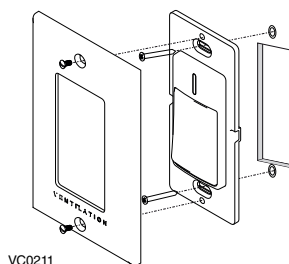

VC0211

- 7 Dependiendo del tipo de aparato de ventilación instalado, realizar la conexión eléctrica con el conector de terminales del aparato según uno de los cuatro modelos ilustrados a continuación. Para más detalles, consultar el manual de instalación del aparato de ventilación.

NOTA: Para evitar un cableado incorrecto, consultar las notas que tomó en la etapa 5 sobre los colores de los hilos.

#### Bornes remotos a 6 e 7 posiciones

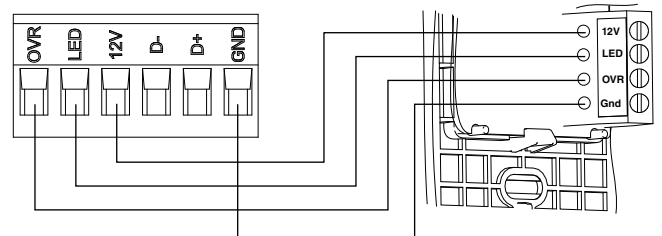

VC0234

#### Borne remoto a 10 posiciones

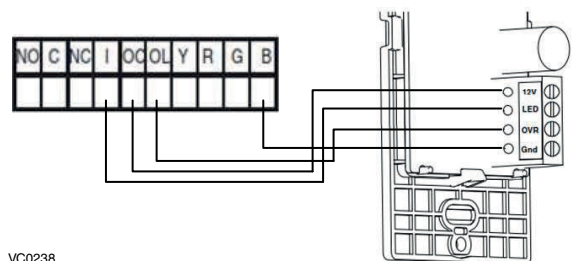

VC0238

#### Bornes remotos a 4 e 6 posiciones

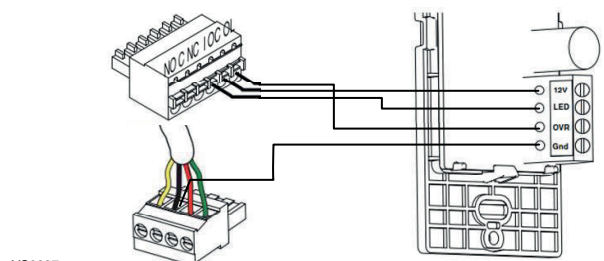

VC0237

#### Borne embarcado

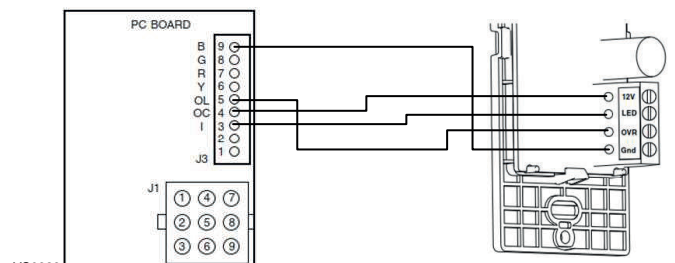

VC0239

- 8 Enchufar el aparato de ventilación y probar el control mural.

### CÓMO FUNCIONA EL CONTROL



VC0190

El botón principal funciona de la siguiente manera:

- Clic 1 = 20 min
- Clic 2 = 40 min
- Clic 3 = 60 min
- Clic 4 = OFF
- etcétera

El indicador se enciende según la duración elegida y la unidad distribuye aire a velocidad MAX.